

新型コロナウイルス 対策ツール No.6



〔メガネ型フェイスシールド〕

① フレーム1個+シールド3枚入

- ✓ 飛沫から顔を保護！
- ✓ メガネタイプで着脱簡単！
- ✓ 快適なつけ心地、息苦しさ、暑苦しさを解消！
- ✓ 調理中の煙や油から保護！
- ✓ メガネの上から装着可能！



フレーム1個+
シールド3枚入



メーカー価格 (税抜)

700円 フレーム1個+シールド3枚入

品名	メガネ型フェイスシールド
品番	FM-22
JAN	4968124-215211
サイズ (mm)	約幅250×高195
パッケージサイズ (mm)	約高280×幅210×奥40
重量 (g)	1個 約35
材質	本体:ポリカーボネート シールド:A-PET ジョイント部:TPR
箱入数 (箱)	-



フレーム1個+シールド3枚入



※フェイスシールドは感染を完全に防ぐものではありません。画像はイメージです。

〔メガネ型フェイスシールド〕

② フレーム10個+シールド10枚入



**フレーム10個+
シールド10枚入**

メーカー価格 (税抜)

4,500円

フレーム10個+
シールド10枚入

品名	メガネ型フェイスシールド フレーム10個+シールド10枚
品番	FM-23
JAN	4968124-215228
サイズ (mm)	約幅250×高195
パッケージサイズ (mm)	約高260×幅200×奥42
重量 (g)	1個 約35
材質	本体:ポリカーボネート シールド:A-PET ジョイント部:TPR
箱入数 (箱)	-



フレーム10個+シールド10枚入



料理中に!



レストランに!



病院に!



薬品を扱う現場に!

※フェイスシールドは感染を完全に防ぐものではありません。画像はイメージです。

③ [フェイスシールド]

- ✓ 花粉対策、粉塵対策に！
- ✓ 雨や泥よけに！
- ✓ 油はねガードに！



お仕事現場で



ご家庭や外出時に



マスクと
組み合わせて
ウイルス対策
飛沫防止に！



メーカー価格 (税抜)

400円 1枚入

メーカー価格 (税抜)

1,080円 3枚入

メーカー価格 (税抜)

3,600円 10枚入

品名	フェイスシールド 1枚入	フェイスシールド 3枚入	フェイスシールド 10枚入
品番	FM-45	FM-05	FM-06
JAN	4968124-215471	4968124-215006	4968124-215013
サイズ (mm)	約幅330×高220		
パッケージサイズ (mm)	約高365×幅265		
重量 (g)	1枚 約40		
材質	シールド部分: ポリエチレン スポンジ: ポリエステル ヘッドバンド: ポリエステル繊維 留め具: PVC		
箱入数 (枚)	100	3枚入×60	10枚入×20

※フェイスシールドは感染を完全に防ぐものではありません。画像はイメージです。

4 [バイザー用フェイスシールド]

- ✓ ヘルメットや帽子のつばに通して使える！
- ✓ 花粉対策、粉塵対策に！
- ✓ 雨や泥よけ、油はねガードに！



帽子の上から着脱可



工事現場や作業時に

帽子を被る職業や現場に最適です



警察関係に！



野球に！



警備員に！



ガソリンスタンドや店員に！

マスクと
組み合わせて
ウイルス対策
飛沫防止に！



メーカー価格 (税抜)

400円 1枚入

メーカー価格 (税抜)

1,080円 3枚入

メーカー価格 (税抜)

3,600円 10枚入

品名	バイザー用フェイスシールド 1枚入	バイザー用フェイスシールド 3枚入	バイザー用フェイスシールド 10枚入
品番	FM-51	FM-25	FM-26
JAN	4968124-215532	4968124-215242	4968124-215259
サイズ (mm)	約幅330×高220		
パッケージサイズ (mm)	約高365×幅265		
重量 (g)	1枚 約40		
材質	シールド部分: ポリエチレン スポンジ: ポリエステル ヘッドバンド: ポリエステル繊維 留め具: PVC		
箱入数 (枚)	100	3枚入×60	10枚入×20

※バイザー用フェイスシールドは感染を完全に防ぐものではありません。画像はイメージです。

5 〔飛沫防止アクリルパーティション〕 Aタイプ(開口部あり)

- ☑ 菌・ウイルスの飛沫対策に！ ☑ 開口部あり、なしの選べる2タイプ！
- ☑ 透明度抜群、相手の顔がはっきり見える！

オリジナル
サイズ対応可
ご相談
ください

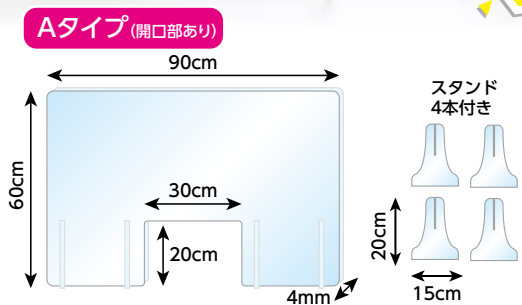

メーカー価格(税抜)

8,800円 1枚入

品名	飛沫防止アクリルパーティションA 1P
品番	FM-20
JAN	4968124-215198
サイズ(mm)	約幅900×高600×厚4×奥150
パッケージサイズ(mm)	約高930×幅630×奥20
重量(g)	1枚 約2,490(組立時)
材質	本体、スタンド:アクリル
箱入数(枚)	5

※飛沫防止パーティションは感染を完全に防ぐものではありません。画像はイメージです。



⑥ 〔飛沫防止アクリルパーティション〕 Bタイプ(開口部なし)

- ☑ 菌・ウイルスの飛沫対策に！ ☑ 開口部あり、なしの選べる2タイプ！
- ☑ 透明度抜群、相手の顔がはっきり見える！

オリジナル
サイズ対応可
ご相談
ください

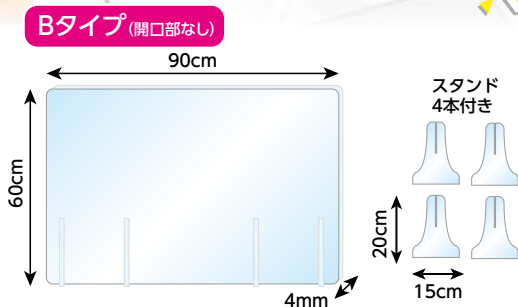

メーカー価格(税抜)

8,800円 1枚入

品名	飛沫防止アクリルパーティションB 1P
品番	FM-21
JAN	4968124-215204
サイズ(mm)	約幅900×高600×厚4×奥150
パッケージサイズ(mm)	約高930×幅630×奥20
重量(g)	1枚 約2,970(組立時)
材質	本体、スタンド:アクリル
箱入数(枚)	5

※飛沫防止パーティションは感染を完全に防ぐものではありません。画像はイメージです。

厚さ4mm
しっかり頑丈



〔飛沫防止アクリルパーティション〕

7 幅45cm×高60cm / **8** 幅60cm×高60cm

- ✓ 菌・ウイルスの飛沫対策に！
- ✓ 透明度抜群、相手の顔がはっきり見える！
- ✓ 選べるコンパクトな2サイズ、狭い場所にも最適！



オリジナル
サイズ対応可
ご相談
ください

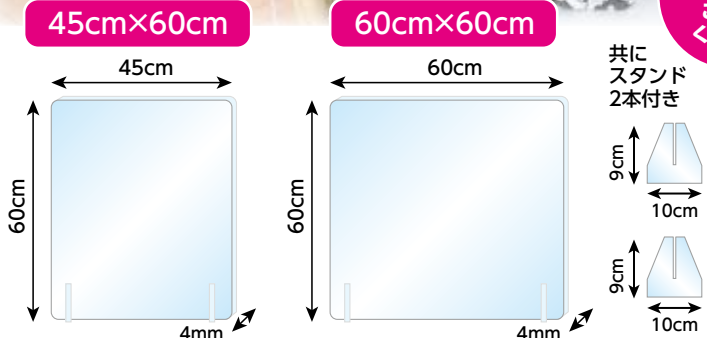

メーカー価格 (税抜) **4,900円 1枚入** メーカー価格 (税抜) **5,900円 1枚入**

品名	飛沫防止アクリルパーティション 45×60cm	飛沫防止アクリルパーティション 60×60cm
品番	FM-42	FM-44
JAN	4968124-215419	4968124-215433
サイズ (mm)	約幅450×高600×厚4×奥100	約幅600×高600×厚4×奥100
パッケージサイズ (mm)	約高480×幅630×奥20	約高630×幅630×奥20
重量 (g)	1枚 約1,240 (組立時)	1枚 約1,680 (組立時)
材質	本体、スタンド:アクリル	
箱入数 (枚)	5	



※飛沫防止パーティションは感染を完全に防ぐものではありません。画像はイメージです。

〔飛沫防止アクリルミラーパーティション〕

⑨ 幅45cm×高60cm / ⑩ 幅60cm×高60cm

- ✓ 菌・ウイルスの飛沫対策に！
- ✓ 強くて割れないミラータイプ！
- ✓ ミラータイプなので個人のプライバシーを保護！
- ✓ 選べるコンパクトな2サイズ、狭い場所にも最適！

オリジナル
サイズ対応可
ご相談
ください



45cm×60cm

60cm×60cm

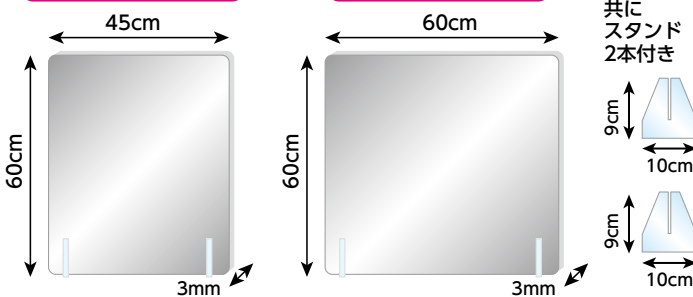

メーカー価格 (税抜)

メーカー価格 (税抜)

5,900円 1枚入 **6,900円 1枚入**

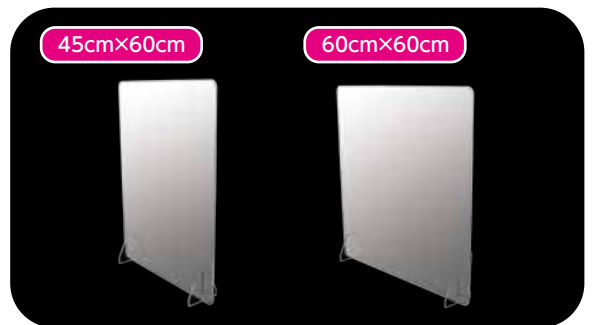

品名	飛沫防止アクリルミラーパーティション 45×60cm	飛沫防止アクリルミラーパーティション 60×60cm
品番	FM-54	FM-55
JAN	4968124-215563	4968124-215570
サイズ (mm)	約幅450×高600×厚3×奥100	約幅600×高600×厚3×奥100
パッケージサイズ (mm)	約高480×幅630×奥20	約高630×幅630×奥20
重量 (g)	1枚 約1,150 (組立時)	1枚 約1,530 (組立時)
材質	本体、スタンド:アクリル	
箱入数 (枚)	5	



※飛沫防止パーティションは感染を完全に防ぐものではありません。画像はイメージです。

＼ 折りたたんで収納可！ ＼

〔この字型 飛沫防止アクリルパーティション〕

11 小サイズ 高45cm×幅57cm×奥行32cm

12 大サイズ 高60cm×幅90cm×奥行60cm

- ✓ 菌・ウイルスの飛沫対策に！
- ✓ 透明度抜群、相手の顔がはっきり見える！
- ✓ コの字型やハの字型に変形可！
- ✓ 学校やオフィスなど、様々な場所に最適！

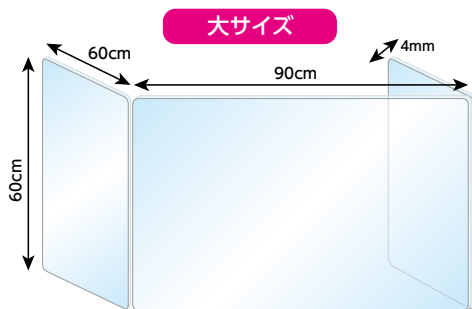
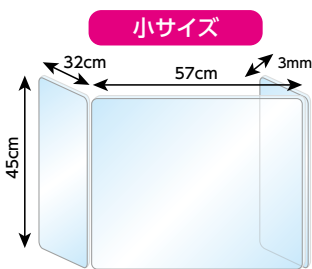
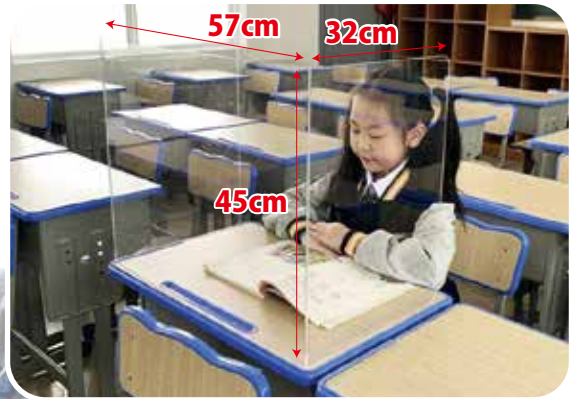

**厚さ4mm
しっかり頑丈**



メーカー価格 (税抜)

9,800円 1枚入

メーカー価格 (税抜)

15,000円 1枚入

品名	コの字型 飛沫防止アクリルパーティション 小サイズ	コの字型 飛沫防止アクリルパーティション 大サイズ
品番	FM-66	FM-67
JAN	4968124-215686	4968124-215693
サイズ (mm)	約幅570×高450×厚3×奥320	約幅900×高600×厚4×奥600
パッケージサイズ (mm)	約高600×幅480×奥30	約高930×幅630×奥30
重量 (g)	1枚 約1,800	1枚 約5,300
材質	本体:アクリル	
箱入数 (枚)	5	3

※飛沫防止パーティションは感染を完全に防ぐものではありません。画像はイメージです。



13 〔飛沫防止段ボールパーティション〕

- ✓ 菌・ウイルスの飛沫対策に！
- ✓ ハサミ、テープは不要。かんたん組み立て！
- ✓ 処分に困らない！ダンボールとPET素材を使用！

2種類の
スタンドで
高さ調節
可能

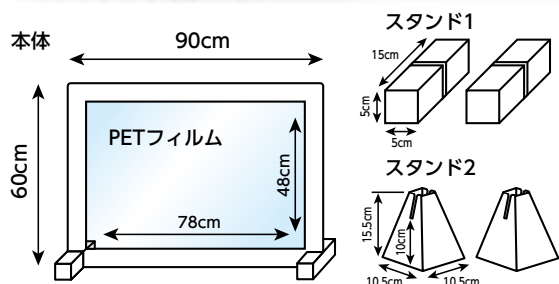

メーカー価格 (税抜)
1,800円 1枚入

品名	飛沫防止段ボールパーティション 1枚入
品番	FM-09
JAN	4968124-215044
サイズ (mm)	約幅900×高600~700×奥105~150
パッケージサイズ (mm)	約高930×幅630×奥10
重量 (g)	1枚 450 (組立時)
材質	本体、スタンド：段ボール フィルム部：PET
箱入数 (枚)	20



※飛沫防止パーティションは感染を完全に防ぐものではありません。画像はイメージです。

14 [スタンド付き消毒液オートディスペンサー]

- ✔ 触らずOK！手をかざせば自動で消毒！
- ✔ ノータッチで手軽にウイルス対策！
- ✔ 乾電池(単2)、AC電源のどちらでも可能！
- ✔ 1,000mlの大容量タイプ！(1回の噴射量0.1ml)

モデル身長
166cm



手をかざして
自動で消毒!



様々な場所の公共施設に最適です



病院やオフィスの受付に!



ショッピングモールや百貨店に!



メーカー価格 (税抜)

28,000円 **1台**

品名	スタンド付き消毒液オートディスペンサー
品番	FM-24
JAN	4968124-215235
サイズ (mm)	本体: 約幅125×高260×奥107 支柱&額縁: 約幅240×高1535×奥45 ベース: 約幅280×奥400×厚8
パッケージサイズ (mm)	約高350×幅1250×奥150
重量 (kg)	1セット 約8
材質	ディスペンサー: ABS 支柱、額縁: アルミ ベース: スチール
箱入数 (箱)	1

※消毒液オートディスペンサーは感染を完全に防ぐものではありません。画像はイメージです。
※乾電池、消毒液は別売りです。液体タイプのアルコール消毒液のみ使用できます。ジェルタイプ、ハンドソープは使用できません。

〔ソーシャルディスタンスポール〕

15¹ ホワイト / 15² ブルー / 15³ ブラック

- ✓ 離れて整列を促します！
- ✓ 3色カラーバリエーション！
- ✓ ポールだから設置後の移動も可能！



●ホワイト

●ブラック

●ブルー

メーカー価格 (税抜)

各**8,800円** **5本セット**

品名	ソーシャルディスタンスポール		
品番/カラー	SDP-5WH/ホワイト	SDP-5BL/ブルー	SDP-5BK/ブラック
サイズ (mm)	約幅300×高870		
重量 (g)	1セット 約815		
材質	本体: ポリエチレン		
箱入数 (セット)	5		

※画像はイメージです。

特長



支柱に書かれたイラストとソーシャルディスタンスの文字で、密集、密着を防ぐ、離れた距離での整列を促します。



チェーンを掛けるフックが付いているので、動線を確認した整列誘導も可能です。



ベース部に水や砂を入れ転倒を防ぎます。
(満水時重量約 3.5 kg)



2m間隔で設置すれば距離の目安になり、一定間隔で整列することができます。

16 [プラ製透明ゴーグル]

- ✓ 花粉、ほこり、ウイルス飛沫の感染予防に！
- ✓ メガネを着用したまま装着可能！
- ✓ スーパークリアな視野で長時間の装着も快適！

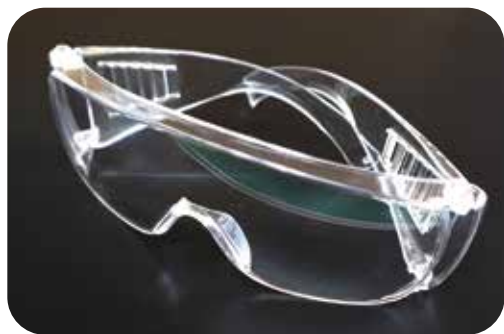

マスクと併用で
より衛生的に



メーカー価格 (税抜)

580円 1個入

メーカー価格 (税抜)

5,800円 10個入

品名	プラ製透明ゴーグル 1個入	プラ製透明ゴーグル 10個入
品番	FM-10	FM-11
JAN	4968124-215051	4968124-215068
サイズ (mm)	約幅160×高60×厚40	
パッケージサイズ (mm)	約高220×幅110×奥40	
重量 (g)	1個 約40	
材質	ポリカーボネート	
箱入数 (個)	60	10個入×6

※ゴーグルは感染を完全に防ぐものではありません。画像はイメージです。

17 [やわらか保護ゴーグル]

- ✓ 花粉、ほこり、ウイルス飛沫の感染予防に！
- ✓ メガネを着用したまま装着可能！
- ✓ やわらかい材質で顔にぴったりフィット！



衛生面に配慮
する環境で



メーカー価格 (税抜)

1,100円 1個入

メーカー価格 (税抜)

5,500円 5個入

品名	やわらか保護ゴーグル 1個入	やわらか保護ゴーグル 5個入
品番	FM-12	FM-13
JAN	4968124-215075	4968124-215082
サイズ (mm)	約幅175×高75×厚60	
パッケージサイズ (mm)	約高280×幅150×奥60	
重量 (g)	1個 約60	
材質	レンズ部分: ポリカーボネート 本体: PVC ヘッドバンド: ポリエステル繊維 通気口: ポリカーボネート	
箱入数 (個)	50	5個入×10

※ゴーグルは感染を完全に防ぐものではありません。画像はイメージです。

〔つなぎ型防護服〕

やわらか保護ゴーグル

大人用マスク

⑱ Sサイズ / ⑲ Mサイズ / ⑳ Lサイズ / ㉑ XLサイズ

- ☑ ほこり、ウイルス飛沫の感染予防に！
- ☑ EU加盟国適合基準、認証済み！
- ☑ シューズカバー付属
フロントチャックからの開閉式！

医療用
化学
防護服



サイズバリエーション
Sサイズ・Mサイズ・Lサイズ・XLサイズ

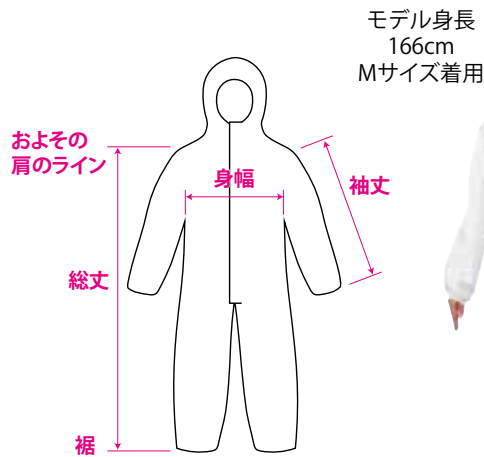

モデル身長
166cm
Mサイズ着用



やわらか保護ゴーグルや
ゴム手袋、マスクと併用で
より効果的に！

メーカー価格 (税抜)

各**2,800円** 1枚入

品名	つなぎ型防護服 Sサイズ	つなぎ型防護服 Mサイズ	つなぎ型防護服 Lサイズ	つなぎ型防護服 XLサイズ
品番	FM-52	FM-27	FM-28	FM-53
JAN	4968124-215549	4968124-215655	4968124-215662	4968124-215556
サイズ (cm)	約総丈161×身幅110×袖丈73	約総丈164×身幅115×袖丈75	約総丈167×身幅120×袖丈77	約総丈170×身幅125×袖丈79
パッケージサイズ (cm)	約幅30×高35			
重量 (g) つなぎのみ	約206	約211	約230	約250
材質	ポリプロピレン+ポリエチレン			
箱入数	50			

※つなぎ型防護服は感染を完全に防ぐものではありません。画像はイメージです。



専用シューズカバー付属

⑳〔シューズカバー〕

- ☑ ほこり、ウイルス飛沫の感染予防に！
- ☑ 男女兼用フリーサイズ！

メーカー価格 (税抜)

500円 1足入

メーカー価格 (税抜)

5,000円 10足入

品名	シューズカバー 1足入	シューズカバー 10足入
品番	FM-56	FM-57
JAN	4968124-215587	4968124-215594
サイズ (mm)	フリーサイズ 約全長30×幅13	
パッケージサイズ (mm)	約幅18×高19	
重量 (g)	1足 約24	
材質	ポリプロピレン+ポリエチレン	
箱入数 (個)	50	

※シューズカバーは感染を完全に防ぐものではありません。画像はイメージです。



〔高性能つなぎ型防護服〕

②3 Sサイズ / ②4 Mサイズ / ②5 Lサイズ / ②6 XLサイズ

- ✓ ほこり、ウイルス飛沫の感染予防に！
- ✓ EU加盟国適合基準、認証済み！
- ✓ シューズカバー付属
フロントチャックからの開閉式！
- ✓ 高い密閉性、透湿性、難燃性！

サイズバリエーション
Sサイズ・Mサイズ・Lサイズ・XLサイズ

医療用
化学
防護服



モデル身長
166cm
Mサイズ着用

生地の繋ぎ目を
しっかり補強

やわらか保護ゴーグルや
ゴム手袋、マスクと併用で
より効果的に！

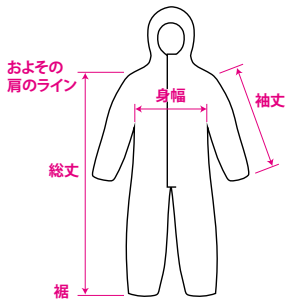

メーカー価格 (税抜)

各**3,800円** 1枚入

品名	高性能つなぎ型防護服 Sサイズ	高性能つなぎ型防護服 Mサイズ	高性能つなぎ型防護服 Lサイズ	高性能つなぎ型防護服 XLサイズ
品番	FM-62	FM-63	FM-64	FM-65
JAN	4968124-215648	4968124-215655	4968124-215662	4968124-215679
サイズ (cm)	約総丈161×身幅110×袖丈73	約総丈164×身幅115×袖丈75	約総丈167×身幅120×袖丈77	約総丈170×身幅125×袖丈79
パッケージサイズ (cm)	約幅30×高35			
重量 (g) つなぎのみ	約227	約232	約251	約275
材質	ポリプロピレン+ポリエチレン			
箱入数	50			

※高性能つなぎ型防護服は感染を完全に防ぐものではありません。画像はイメージです。



専用シューズカバー付属

〔ヘアキャップ〕

フリーサイズ

②⑦ ホワイト／②⑧ ブルー

- ✔ ソフトな肌触り、しっかり頭を包みます！
- ✔ 長時間の着用も快適！
- ✔ 通気性がよく、髪の毛をしっかりキャッチ！



メーカー価格 (税抜)

各**1,800円** 100枚入

品名	ヘアキャップ 100枚入	
品番/カラー	FM-46/ホワイト	FM-47/ブルー
JAN	4968124-215488	4968124-215495
サイズ (cm)	約幅24	
パッケージサイズ (mm)	約高250×幅300×奥60	
重量 (g)	1枚 約2	
材質	ポリプロピレン不織布	
箱入数 (袋)	20	

※ヘアキャップは感染を完全に防ぐものではありません。画像はイメージです。

〔医療用 ゴム手袋〕

②⑨ Sサイズ／③⑩ Mサイズ／③① Lサイズ／③② XLサイズ

- ✔ 耐摩耗性と弾力性が抜群！
- ✔ ラテックスフリーだから肌に優しい！
- ✔ EU加盟国適合基準、認証済み！
- ✔ 伸縮性に優れ、フィット感抜群！

サイズバリエーション

Sサイズ・Mサイズ・Lサイズ・XLサイズ



メーカー価格 (税抜)

各**5,500円** 1箱100枚入

品名	医療用 ゴム手袋 S	医療用 ゴム手袋 M	医療用 ゴム手袋 L	医療用 ゴム手袋 XL
品番/カラー	FM-29/ブルー	FM-31/ブルー	FM-33/ブルー	FM-35/ブルー
JAN	4968124-215280	4968124-215303	4968124-215327	4968124-215341
サイズ (cm)	Sサイズ 全長約24×幅8	Mサイズ 全長約24×幅9.5	Lサイズ 全長約24×幅11	XLサイズ 全長約24×幅12
パッケージサイズ (mm)	約幅230×高120×奥120			
重量 (g)	1枚 3g	1枚 3.5g	1枚 4g	1枚 4.5g
材質	ニトリルゴム			
箱入数 (箱)	10			

※医療用ゴム手袋は感染を完全に防ぐものではありません。画像はイメージです。

〔一般用 ゴム手袋〕

③③ Mサイズ／③④ Lサイズ

- ✔ 伸縮性に優れ、フィット感抜群！
- ✔ 食品加工、手先の細かい作業に！
- ✔ 環境に優しい天然ゴムを使用！

サイズバリエーション
Mサイズ・Lサイズ



メーカー価格 (税抜)

各**2,800円** 1箱100枚入

品名	一般用 ゴム手袋 M	一般用 ゴム手袋 L
品番/カラー	FM-48/ホワイト	FM-49/ホワイト
JAN	4968124-215501	4968124-215518
サイズ (cm)	Mサイズ 全長約24.7×幅9	Lサイズ 全長約25.7×幅9.6
パッケージサイズ (mm)	約幅230×高120×奥120	
重量 (g)	1枚 5g	1枚 5g
材質	ラテックス	
箱入数 (箱)	20	

※一般用ゴム手袋は感染を完全に防ぐものではありません。画像はイメージです。

35 〔簡易保護エプロン〕

- ✓ ほこり、ウイルス飛沫の感染予防に！
- ✓ 様々な作業時の汚れ防止に！
- ✓ 素早く簡単に装着・脱着が可能！

上下一体型デザイン



フィンガーフックで
着用中のズレ防止！

男女兼用
フリーサイズ



メーカー価格 (税抜)

580円 1枚入

メーカー価格 (税抜)

5,800円 10枚入

品名	簡易保護エプロン 1枚入	簡易保護エプロン 10枚入
品番	FM-18	FM-19
JAN	4968124-215136	4968124-215143
サイズ (mm)	約着丈1250×身幅1000×袖丈800	
パッケージサイズ (mm)	約高250×幅160×奥30	
重量 (g)	1枚 約50	
材質	ポリエチレン	
箱入数 (枚)	50	10枚入×5

※簡易保護エプロンは感染を完全に防ぐものではありません。ゴム手袋は別売りです。画像はイメージです。

36 〔使い捨て手袋〕

- ✓ 破れにくい伸縮素材！
- ✓ すべり止め効果や汚れにくい効果のあるエンボス加工！
- ✓ 誰でも使いやすいフリーサイズ！

メーカー価格 (税抜)

550円 1袋100枚入

品名	使い捨て手袋 100枚入
品番	FM-50
JAN	4968124-215525
サイズ (cm)	全長約26×幅14
パッケージサイズ (mm)	約幅235×高170
重量 (g)	1枚 0.7g
材質	ポリエチレン
箱入数	100

※使い捨て手袋は感染を完全に防ぐものではありません。画像はイメージです。



〔飛沫防止クリアシート〕

37 高60cm×幅200cm / **38** 高120cm×幅200cm

- ✓ レジやカウンター前の飛沫防止対策に！
- ✓ クリアに透き通った透明感！
- ✓ 自由にカットOK！

対面式のレジや
カウンターに！

レストランや
学校、オフィスにも



●飛沫防止
クリアシート
120cm×200cm

●飛沫防止
クリアシート
60cm×200cm

様々な場所や公共施設に最適です



オフィスや受付に！



コンビニやレストランに！



病院やホテルに！

メーカー価格(税抜)

950円 60cm×200cm

メーカー価格(税抜)

1,900円 120cm×200cm

品名	飛沫防止クリアシート 60cm×200cm	飛沫防止クリアシート 120cm×200cm
品番	FM-37	FM-39
JAN	4968124-215365	4968124-215389
サイズ(cm)	約幅200×高60	約幅200×高120
パッケージサイズ(mm)	約高610×幅40×奥40	約高1220×幅42×奥42
重量(g)	約520	約1050
材質	本体:PVC	
箱入数(本)	20	10

※飛沫防止クリアシートは感染を完全に防ぐものではありません。画像はイメージです。

〔安全歩行マット〕

90cm×10m ③9 グリーン／④0 ブルー／④1 グレー／④2 ブラック／④3 レッド

120cm×6m ④4 グリーン／④5 ブルー／④6 グレー／④7 ブラック／④8 レッド

☑ スリップを未然に防止、すべりやすい箇所に！

☑ 特殊加工ですべり止め効果持続！ ☑ 全面水抜け構造で、水の層の発生を抑制します！



公共施設の
タイル地や
温泉やスキー場、
すべりやすい
全ての場所に

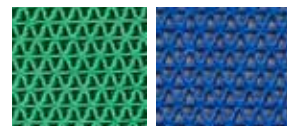

グリーン ブルー



グレー ブラック レッド

選べる5色のカラーバリエーション

メーカー価格 (税抜)

各**28,000円** 90cm×10m

メーカー価格 (税抜)

各**24,000円** 120cm×6m

品名	安全歩行マット 90cm×10m	安全歩行マット 120cm×6m
品番/カラー	AI-9010GR/グリーン AI-9010BL/ブルー AI-9010GY/グレー AI-9010BK/ブラック AI-9010RE/レッド	AI-1206GR/グリーン AI-1206BL/ブルー AI-1206GY/グレー AI-1206BK/ブラック AI-1206RE/レッド
サイズ (mm)	約幅900×長10m×厚6	約幅1200×長6m×厚6
重量 (kg)	約29.7	約23.8
材質	PVC	
箱入数	1	

※画像はイメージです。



マット全体がメッシュ状の水抜け構造。すべりの原因となる水の層の発生を抑制しすべり止め効果アップ！

〔大人用マスク〕 49 ホワイト / 50 ブルー

- ✓ 風邪・花粉、ウイルスの飛沫対策に！
- ✓ 耳が痛くなりやすいやさしいゴムひも！
- ✓ ノーズフィッターでしっかりフィット！

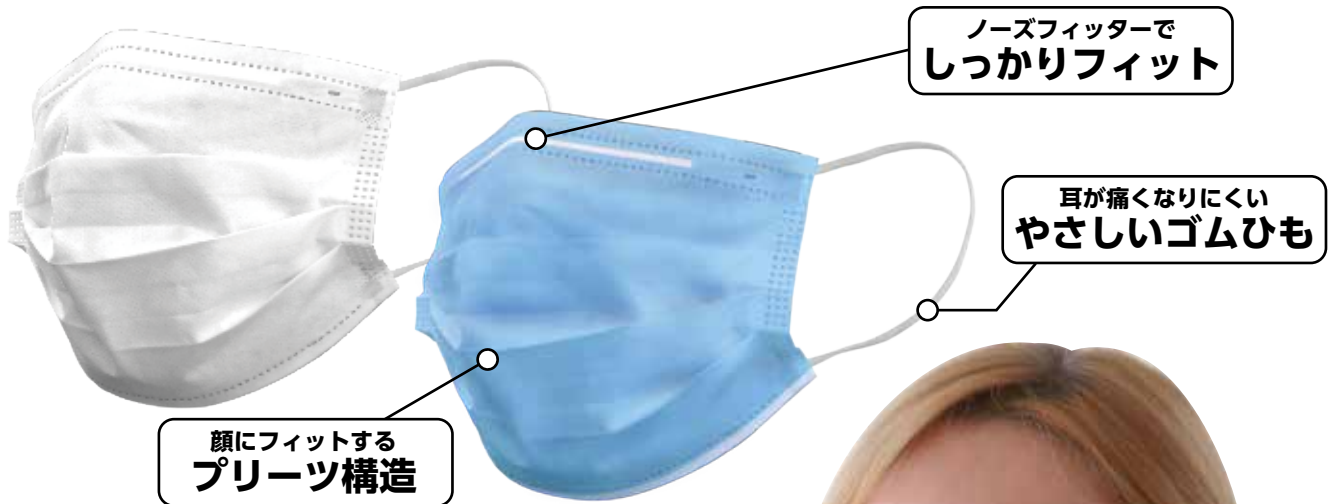

●大人用マスク
ブルー

●大人用マスク
ホワイト



メーカー価格 (税抜)

各**1,950円**

ふつうサイズ

25枚入

風邪・花粉、
ウイルス飛沫に!

品名	大人用マスク	
品番/カラー	FM-01/ホワイト	FM-02/ブルー
JAN	4968124-214962	4968124-214979
サイズ (mm)	約幅170×高95	
パッケージサイズ (mm)	約高65×幅200×奥110	
重量 (g)	1箱 約110 (パッケージ込)	
材質	本体: ポリプロピレン 耳ひも: ポリウレタン ノーズフィッター: ポリプロピレン	
箱入数 (個)	80	

※マスクは感染を完全に防ぐものではありません。画像はイメージです。

51 [KN95 高性能マスク]



- ✓ 風邪・花粉、ウイルス飛沫、PM2.5対策に！
- ✓ 4層の不織布素材が微粒子をブロック！
- ✓ 3D立体デザインで息苦しさを解消！

通気性と快適性を両立



フェイスシールドと併用で更に安全に！



レストラン等で

メーカー価格(税抜) **500円** 1枚入 **5,000円** 10枚入

品名	KN95 高性能マスク 1枚入	KN95 高性能マスク 10枚入
品番/カラー	FM-03/ホワイト	FM-04/ホワイト
JAN	4968124-214986	4968124-214993
サイズ(mm)	約幅100(折り畳み時)×高150	
パッケージサイズ(mm)	約高200×幅120×奥5	
重量(g)	1枚 約5	
材質	本体:ポリプロピレン 耳ひも:ポリウレタン ノーズフィッター:アルミ	
箱入数(枚)	100	10枚入×10

※マスクは感染を完全に防ぐものではありません。画像はイメージです。

〔こども用マスク〕 for kids

52 ホワイト / 53 猫柄 / 54 犬柄 / 55 動物柄

- ✓ 風邪・花粉、ウイルスの飛沫対策に！
- ✓ 耳が痛くなりやすいやさしいゴムひも！
- ✓ ノーズフィッターでしっかりフィット！
- ✓ こども用の可愛いデザイン！



メーカー価格 (税抜)

各**1,950円**

ふつうサイズ

25枚入

品名	こども用マスク			
品番/カラー	FM-58/ホワイト	FM-59/猫柄	FM-60/犬柄	FM-61/動物柄
JAN	4968124-215600	4968124-215617	4968124-215624	4968124-215631
サイズ (mm)	約幅140×高95			
パッケージサイズ (mm)	約高55×幅160×奥100			
重量 (g)	1箱 約95 (パッケージ込)			
材質	本体: ポリプロピレン 耳ひも: ポリウレタン ノーズフィッター: ポリプロピレン			
箱入数 (個)	40			

※マスクは感染を完全に防ぐものではありません。画像はイメージです。

**風邪・花粉、
ウイルス飛沫に!**

〔ベルト付きポール〕

⑤⑥ ゴールド／⑤⑦ シルバー／⑤⑧ ブルー／
⑤⑨ ブラック／⑥⑩ レッド／⑥⑪ イエロー

- ✓ 2Mの自動巻取りベルトが付いたポール！
- ✓ ソーシャルディスタンスの確保に最適！
- ✓ 簡単なベルトのつけ外し機能！

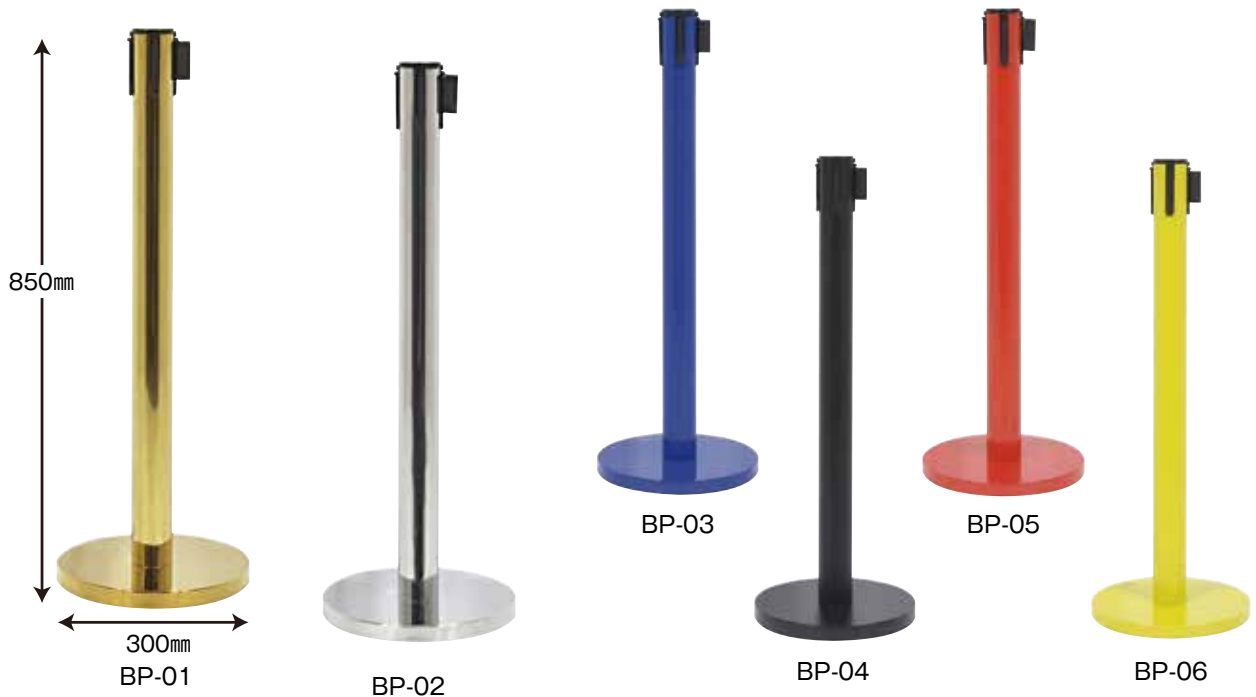

ブルー、ブラック、レッド、イエローは同色のベルトカラー。
ゴールド、シルバーはブラックとなります。



カラー	ゴールド	シルバー	ブルー	ブラック	レッド	イエロー
ベルトカラー	ブラック	ブラック	ブルー	ブラック	レッド	イエロー
品番	BP-01	BP-02	BP-03	BP-04	BP-05	BP-06
JAN	4968124-208138	4968124-208145	4968124-208152	4968124-208169	4968124-208176	4968124-208183
サイズ (mm)	約高850 (ポールサイズ: 高820×直径63)					
台座サイズ (mm)	約直径300×高30					
ベルトサイズ (mm)	約幅47×2m					
重量 (kg)	約6.5 (ポール約1/台座約5.5)					
材質	本体: スチール・石/ベルト: ナイロン					
箱入数	3					

※ベルト付きポールは感染を完全に防ぐものではありません。画像はイメージです。

CAR-BOYは赤ちゃんからお年寄りまでのセーフティグッズや、各医療機関、企業様向けの安全用品の開発・製造・販売を行っています。当社の商品は、一般のご家庭から重工業製造の現場、公共機関、店舗、公園等、様々な場所で、安全対策に活用いただいております。

重工業製造現場で

翼の上など、すべりやすく危険を伴う場所での安全確保に。

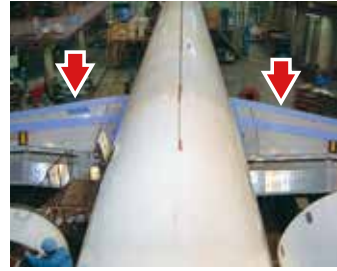

船舶で

積み込み時の床のすべり止め対策や船内の危険箇所の緩衝材に。

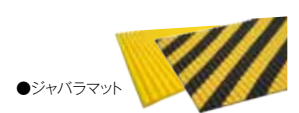
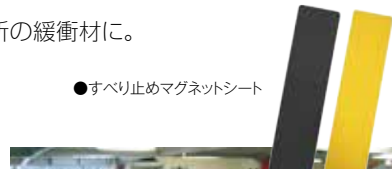

多くの場所でご使用いただいております！

身近に潜む危険を回避
安心クッションシリーズ

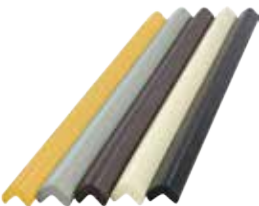

店舗の安全対策に

店頭什器などのぶつかりやすい角の緩衝材に

●安心クッションコーナー用 ●PUクッション

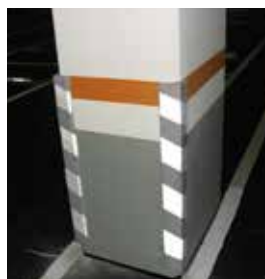

公園等の遊具に

遊具への衝突によるケガや事故の防止に

●安心クッション丸型



カーボーイ 愛情コミュニケーションカンパニー



●本社



●千葉営業所／企画デザイン室



●撮影スタジオ



●研修センター



●田間物流センター



●第2 物流センター



●貿易部 24F 千葉セントラルタワー

全てはおお客様の安全と笑顔を守るために・・・。





株式会社カーボーイ

〒283-0803
千葉県東金市日吉台 7-17-15
TEL/0475-55-7820
FAX/0475-55-7822

COM-URL <http://www.car-boy.co.jp>
E-mail info@car-boy.co.jp



ご用命は

A large white rectangular area intended for a customer to write their name and contact information.